

**MANUAL USUARIO**  
**LIMPIAFONDOS AUTOMATICO**

**CLEANERGUT**

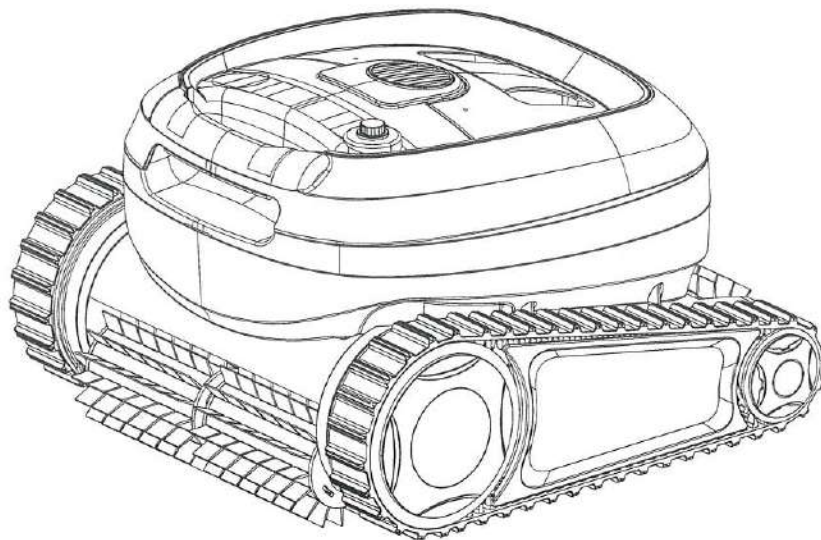

# CONTENIDO

---

SEGURIDAD Y PRECAUCIÓN LISTA	- 01-02
DE PIEZAS/ESPECIFICACIÓN DE LA	- 03
ESTRUCTURA INSTRUCCIÓN DE	- 04
CARGA OPERACIÓN INDICADOR LED	- 05
LIMPIEZA DEL FILTRO	-06-08
MANTENIMIENTO REEMPLAZAR	- 09
LAS RUEDAS GRANDES	-10-11
REEMPLAZAR LAS RUEDAS	- 12
PEQUEÑAS REEMPLAZAR LAS	-13-14
CINTAS REEMPLAZAR EL CEPILLO	-15-16
RODILLO DELANTERO REEMPLAZAR	-17-18
EL CEPILLO RODILLO TRASERO	-19-22
REEMPLAZAR EL RASCADOR	-23-24
INFERIOR SOLUCIÓN DE	- 25
PROBLEMAS	- 26

---

**Lea las instrucciones cuidadosamente antes de usar este producto y guarde las instrucciones.**

**CUIDADO:**

- Se recomienda la limpieza y mantenimiento del producto de forma habitual, siendo a la vez muy cuidadoso, para así proteger la vida del producto.
- Use únicamente los accesorios y piezas de repuesto especificados en las instrucciones de este limpiador.
- No utilice el limpiador si la unidad está dañada de alguna manera.
- Mantenga el cabello, los dedos, cualquier parte del cuerpo y cualquier prenda suelta de la abertura, el rango de succión y las partes móviles.
- El limpiador es adecuado para piscinas con un tamaño de hasta 150 m<sup>2</sup> debido a la limitación de la capacidad de la batería y la profundidad de 0,5 a 3 metros.
- Este limpiador está destinado únicamente para la limpieza de piscinas.
- Este producto está diseñado para el mantenimiento general rutinario de su piscina. No lo use para limpiar suciedad acumulada durante mucho tiempo.
- No aspire desechos químicos, líquidos corrosivos, sustancias tóxicas, líquidos inflamables o combustibles como la gasolina, ni opere en presencia de vapores explosivos o inflamables.
- No usar sobre o cerca de superficies calientes.
- Temperatura y pH del agua adecuados: 10°C (50°F) - 35°C (95°F) y pH 7-7,4.
- Evite recoger objetos grandes, duros y afilados con la aspiradora.
- Nunca inserte ni deje caer ningún objeto en ninguna apertura del dispositivo. Mantenga todas las aberturas libres de hojas, piedras o cualquier cosa que pueda reducir el flujo de agua.
- Nunca deje el limpiador en el agua cuando esté apagado o se haya quedado sin batería.
- Use únicamente el cargador de energía original y autorizada.

- No cargue el limpiador si el cable o el cargador están dañados. Mantenga el cable y el cargador alejados de objetos afilados o superficies calientes.
- Por favor, confirme que el puerto de carga esté seco y que el dispositivo esté apagado antes de cargarlo.
- El cargador debe conectarse a un enchufe con protección contra fugas. Asegúrese de que el cable de tierra del enchufe esté instalado.
- No cargue el producto con las manos mojadas ni descalzo, y no toque el producto con las manos mojadas ni descalzo mientras se está cargando.
- Utilice su cargador en interiores, en un lugar limpio y seco. No exponga el cargador al agua, a líquidos, a alta humedad ni a temperaturas extremas. El limpiador debe cargarse entre 5°C (41°F) y 35°C (95°F).
- Desconecte el cargador del enchufe después de la carga completa y antes de cualquier limpieza rutinaria, limpieza del filtro y mantenimiento.
- Nunca deje el limpiador enchufado para almacenamiento a largo plazo.
- Durante el período de almacenamiento, cargue el dispositivo cada dos meses para proteger su batería. Si no se usa con frecuencia, el voltaje de la batería será inferior al voltaje de protección contra sobre descarga, lo que provocará problemas de auto descarga de la batería.
- Por favor, guarde el limpiador en un lugar fresco y ventilado en el interior.
- Mantenga a las personas y animales fuera de la piscina mientras el limpiador esté en uso para evitar peligros y lesiones.
- Este aparato contiene baterías que no se pueden reemplazar.
- No intente desarmar la aspiradora ni reemplazar el impulsor, el motor o las baterías por su cuenta.
- La contaminación del líquido podría ocurrir debido a fugas de lubricantes. • Siempre desconecte el aparato de la fuente de alimentación antes de ensamblarlo, desarmarlo o limpiarlo.
- Las bombas que no indiquen que están protegidas contra los efectos de la congelación no deben dejarse al aire libre durante condiciones de clima helado.
- Este limpiador no está diseñado para limpiar algas. Por favor, limpie las algas antes de usarlo.

## LISTA DE PIEZAS/ESTRUCTURA

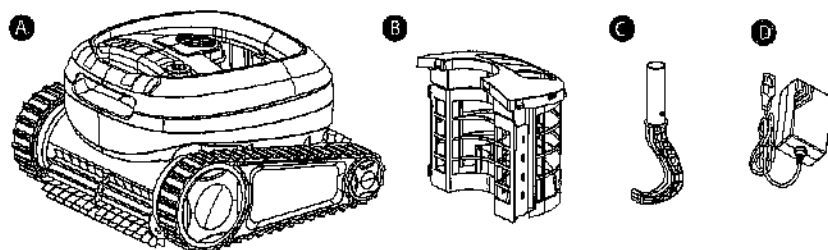

**A. Cuerpo del limpiador**

**B. Cesta del filtro**

**C. Gancho**

**D. Cargador**

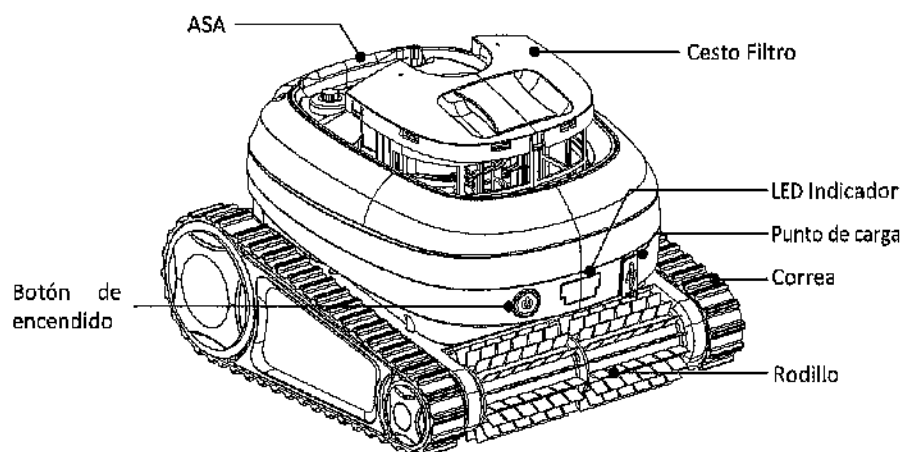

## ESPECIFICACIONES

Max Cobertura	150m <sup>2</sup>
Entrada Carga:	100-240V,50/60Hz, 1.5A
Salida Carga :	16.8V/3.0A
Tiempo de carga	3~4 H
Tiempo de uso	Up to 150Minutes
Protección	IPX8
Motor Potencia	80W
Batería Intensidad	8000mAh
Profundidad	0.5-3m

## CONDICIONES DE TRABAJO

El entorno de la piscina no debe superar las condiciones que se indican a continuación, ya que podría causar daños al limpiador y no estarán cubiertos por la garantía.

Temperature:	50-95°F (10-35°C)
pH Valor:	7.0 - 7.4
Cloro:	Máximo 4 ppm
NaCl:	Máximo 5000 ppm

## INSTRUCCIONES DE CARGA

Por favor, cargue completamente el limpiador antes del primer uso. Asegúrese de que el limpiador esté apagado, sáquelo de la piscina antes de cargarlo y cárguelo en interiores. Abra la tapa de carga, asegúrese de que el puerto de carga esté seco e inserte la cabeza del cargador en el puerto de carga. Luego conecte el cargador al enchufe. La luz LED parpadeará y mostrará el estado de la batería (vea el FORMULARIO DEL INDICADOR LED a continuación).

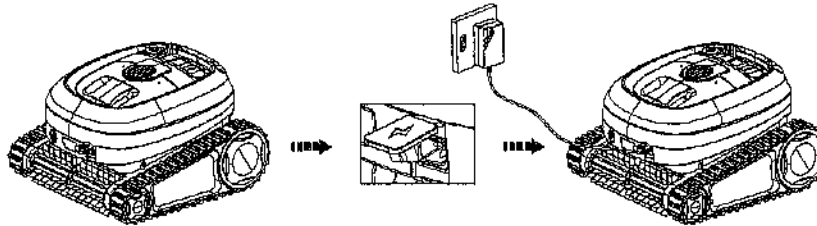

### NOTA:

Use únicamente el cargador original y autorizado. No cargue el limpiador si el cable o el cargador están dañados. Mantenga el cable y el cargador alejados de superficies calientes. Confirme que el puerto de carga esté seco y que el dispositivo esté apagado antes de cargarlo. El cargador debe estar enchufado a un tomacorriente con protección contra fugas. Asegúrese de que el cable de tierra del tomacorriente esté conectado. No cargue el producto con las manos mojadas ni descalzo, y no toque el producto mientras se esté cargando.

Use su cargador en interiores, en un lugar limpio y seco. No exponga el cargador al agua, a ningún líquido, a alta humedad ni a temperaturas extremas. El limpiador debe cargarse entre 5°C y 35°C. Desconecte el cargador del enchufe después de la carga completa y antes de cualquier limpieza rutinaria, limpieza del filtro, reemplazo de accesorios y mantenimiento.

Nunca deje el limpiador enchufado en el tomacorriente para almacenamiento a largo plazo. Cargue el dispositivo cada dos meses para proteger su batería. Si no se usa con frecuencia, o si el voltaje de la batería es inferior al voltaje de protección contra sobre-descarga, se puede producir un problema de auto-descarga de la batería.

Esta máquina es adecuada para piscinas de hormigón, fibra de vidrio, vinilo, mosaico, vidrio y otros materiales; y limpia suelos, paredes y líneas de agua hasta 150 m<sup>2</sup>. No puede limpiar escaleras. No se puede usar en piscinas infinitas.

## OPERATIVA

Presione el interruptor durante 3 segundos para encender y mantenga presionado el interruptor durante 5 segundos para apagar el limpiador

**Modo Piso:** Es el modo predeterminado de este limpiador al encenderlo.

Presione el botón para cambiar entre Modo Piso, Modo Pared y Modo Piso y Pared. Después de elegir el modo, coloque el limpiador en el agua. Comenzará a funcionar después de 2 minutos.

**Nota:** Si la máquina no se sumerge en agua dentro de los 30 segundos después de encenderla, se apagará automáticamente después de 30 segundos y será necesario reiniciarla para volver a usarla.

**Nota:** Al presionar el limpiador en el agua, sujete el mango para presionar la parte inferior del limpiador hacia la pared y dejar que se hunda naturalmente hasta el fondo de la piscina.

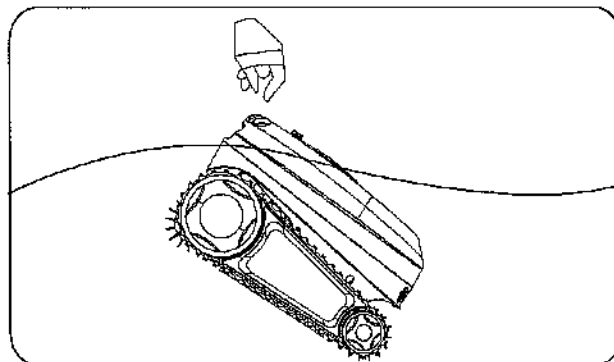

### Modo Piso:

Se enciende la primera luz azul. Se limpiará el fondo de la piscina de la manera que se muestra en la imagen.

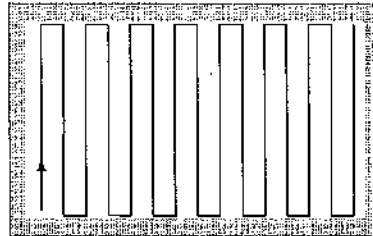

### Modo Pared:

Se ha encendido la segunda luz azul. Se limpiará la pared de la piscina de la manera que se muestra en la imagen a continuación.

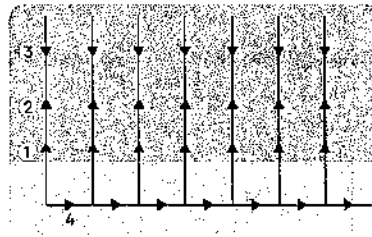
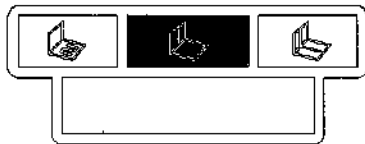

### Modo Piso & Pared:

La tercera luz azul está encendida. El limpiador limpiará la pared de la piscina de la manera que se muestra en la imagen a continuación.

Cuando el nivel de batería está entre 50% y 100%, limpia la pared.

Cuando el nivel de batería está entre 10% y 49%, limpia el suelo.

Cuando el nivel de batería es bajo, se estacionará y dejará de limpiar.

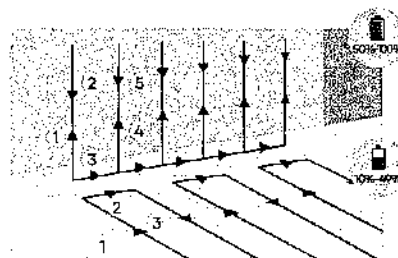
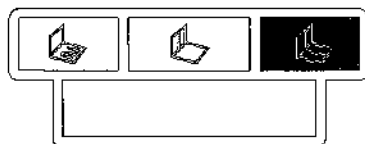

**El limpiador se estacionará automáticamente cuando tenga poca batería; por favor, saque el limpiador de la piscina con el gancho y el poste (el poste no está incluido) con cuidado.**

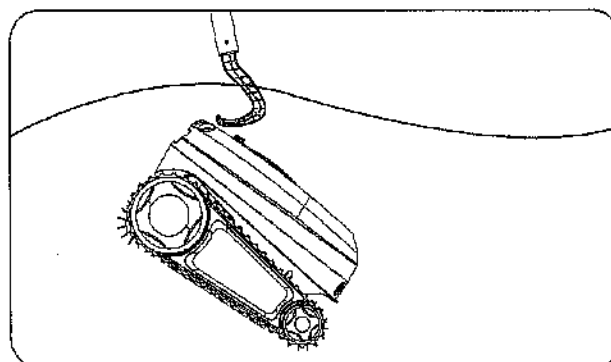
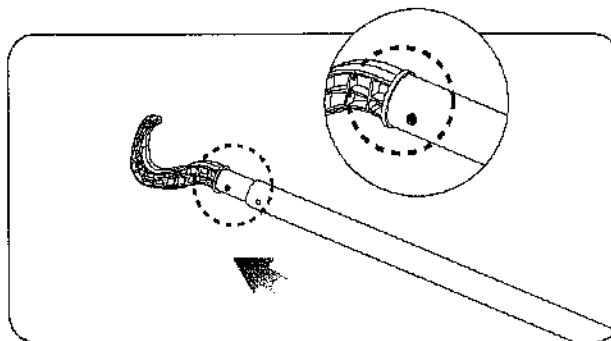



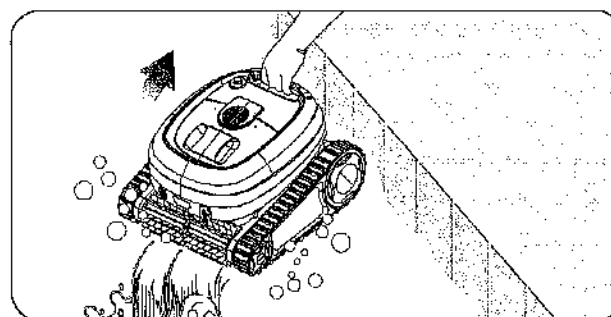





**Sostén el mango y deja que el agua dentro se escurra.**

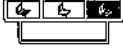

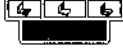
**Dejará de funcionar 10 segundos después de sacarlo del agua.**

## INDICADORES LED

NO.	FUNCTION	DESCRIPTION	ILLUSTRATION
1	ON/OFF	Presiona 3 seg. para encender. Presiona 5 seg. para apagar.	
2	Modo Piso	Modo predeterminado tras encender el limpiador, se encendió el primer LED AZUL.	
3	Modo Pared	Al presionar brevemente el interruptor y cambie al modo pared, se encenderá el segundo LED AZUL.	
4	Modo Piso & Pared	Al presionar brevemente el interruptor 2 veces y cambia al modo suelo y pared, se encenderá el tercer LED AZUL.	
5	Baja Potencia	Cuando la batería tiene menos del 10% de carga, el indicador rojo y azul parpadeará rápidamente 10 veces y luego se apagará automáticamente.	
6	Bateria Power	Color de LED del estado de energía: ≥60% Luz LED verde 59%~25% Luz LED azul ≤24% Luz LED roja	
7	Carga	LED de estado de energía y parpadeo: 86%~99% Luz LED verde Intermitente, 51%~85% Luz LED azul Intermitente, ≤50% Luz LED roja Intermitente	
8	Cargado	Luz verde fija (sin parpadeo).	
9	Motor atascado	La luz roja parpadea 10 veces y luego se apaga automáticamente.	

## LIMPIEZA FILTRO

Saque el limpiador del agua y colóquelo sobre una superficie plana en la orilla, asegurándose de que el limpiador esté apagado.

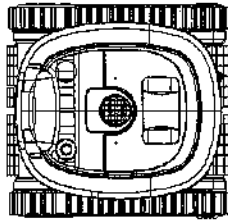

1. Levantar la tapa con los dedos en la parte superior del filtro.

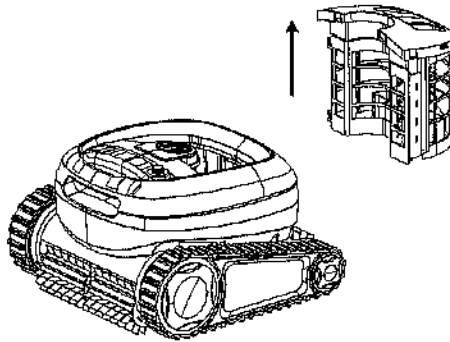

2. Retire el filtro del limpiador levantando su tapa.

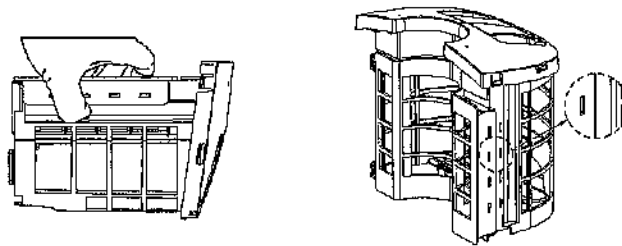

3. Coloque el lado del filtro plano en el suelo para evitar que la suciedad se salga del filtro, luego abra la puerta del filtro.

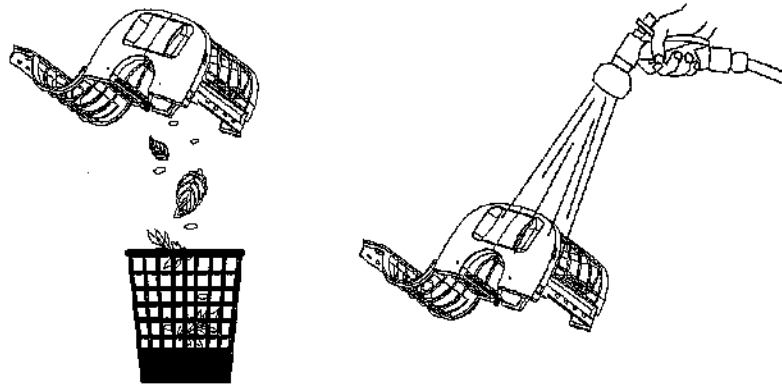

4. Retire la suciedad del cesto y enjuague el cesto del filtro con agua limpia. No lo dañe con herramientas afiladas.

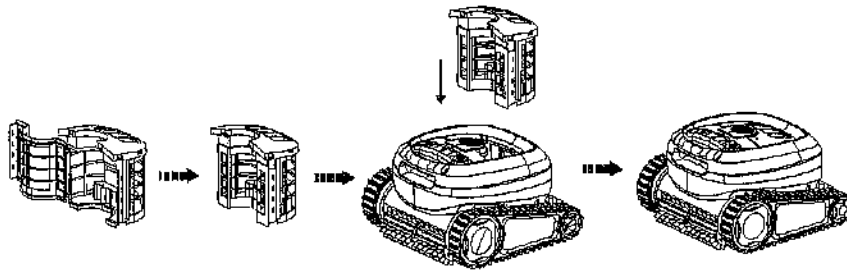

5. Cierre la puerta del filtro firmemente con la traba en su lugar y vuelva a ensamblar la cesta del filtro en el cuerpo del limpiador.

## **MANTENIMIENTO**

1. Limpie el limpiador con agua fresca para prevenir daños químicos después de cada uso. No use detergente.
2. Limpie el filtro después de cada uso.
3. No lo use sin filtro o con el filtro dañado.
4. Evite recoger objetos grandes, duros y afilados.
5. Nunca deje el limpiador en el agua cuando esté apagado o se haya agotado la batería.
6. Nunca lo deje al aire libre bajo la luz del sol, calor, superficies calientes, lluvia, alta humedad y productos químicos de la piscina.
7. Seque y limpie el cuerpo con un paño seco, asegúrese de secar el agua de toda la unidad y accesorios, y guárdelo en el interior a temperatura ambiente.
8. Desconéctelo del cargador para almacenamiento a largo plazo.
9. Para almacenamiento prolongado, cargue su limpiador cada DOS meses al 40%-60% de la capacidad de la batería para mantener la vida útil de la batería.
10. Por favor, recárguelo antes de usarlo nuevamente después de un almacenamiento prolongado.
11. Nunca desmonte el cuerpo principal sin consultar previamente al fabricante.

## REEMPLAZA LAS RUEDAS GRANDES

a. Retire cuidadosamente la tapa del volante grande con un destornillador.

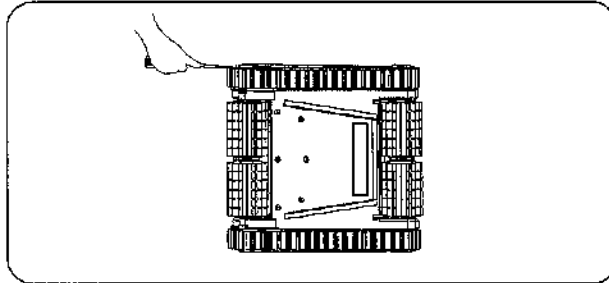

b. Retire el tornillo y la arandela de la rueda grande con el destornillador de cruz.

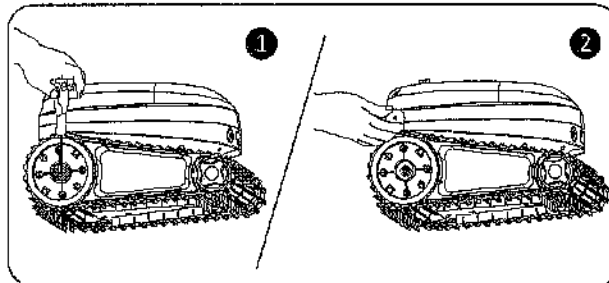

c. Retire la rueda grande y la pista del limpiador. Luego, coloque la nueva rueda grande.

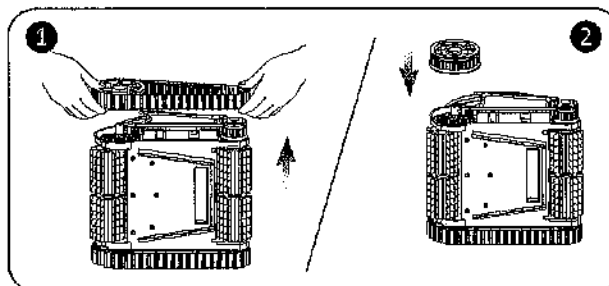

d. Vuelva a colocar la junta y apriete de nuevo el tornillo.

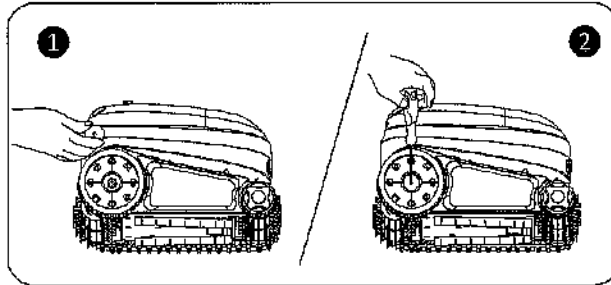

Alinea los engranajes de la pista con los engranajes de la rueda grande y la rueda pequeña para volver a montar la pista. Alinea el punto en la cubierta de la rueda grande con la ranura circular en la rueda grande para volver a colocar la cubierta de la rueda.

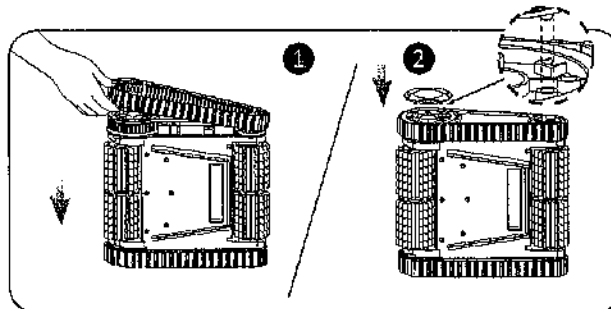

## REEMPLAZAR LAS RUEDAS PEQUEÑAS

a. Retire cuidadosamente la tapa del volante de la rueda pequeña con un destornillador.

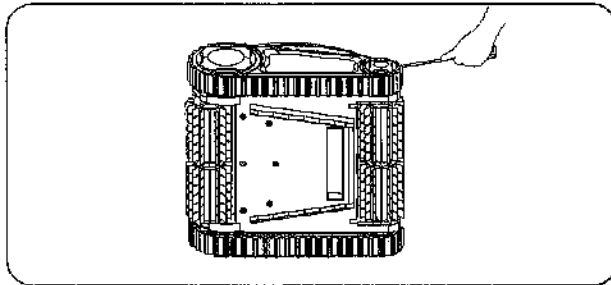

b. Retire el circlip con un destornillador ranurado cuidadosamente, guárdelo para el posterior reensamblaje.

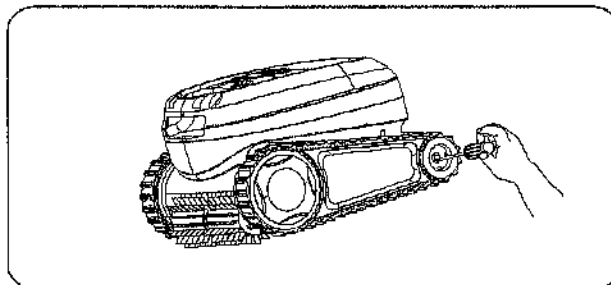

c. Retire la rueda pequeña y la guía del limpiador y reemplace la rueda pequeña.

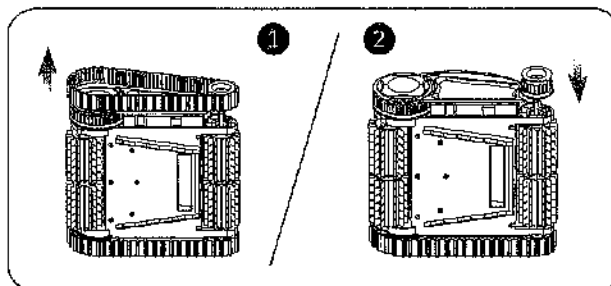

d. Sujeta el clip con unos alicates con cuidado en la posición de la muesca del eje y fíjalo en su lugar. Alinea las pistas con los engranajes en la rueda grande y la rueda pequeña y vuelve a ensamblarlo.

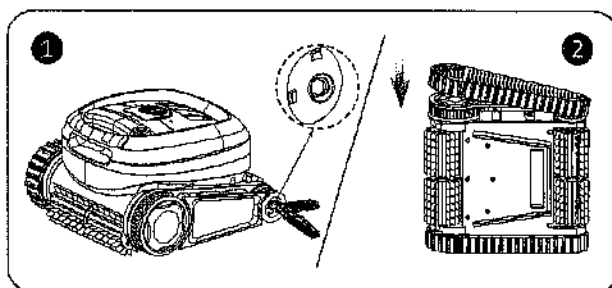

e. Reinstale la pequeña tapa de la rueda.

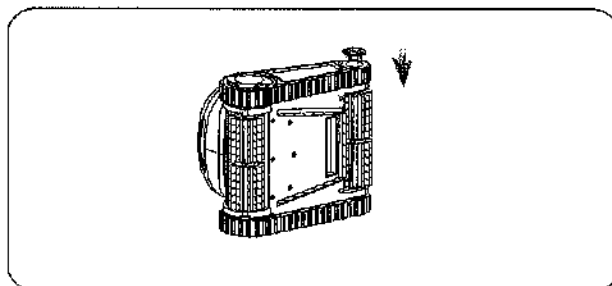

## REEMPLAZA LAS CORREAS

a. Retire cuidadosamente la tapa del volante de la rueda grande con un destornillador.

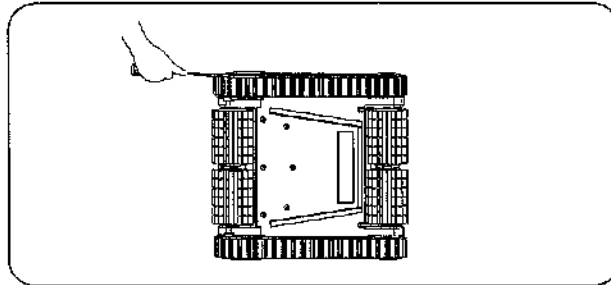

b. Retire el tornillo y la arandela de la rueda grande con el destornillador de cruz.

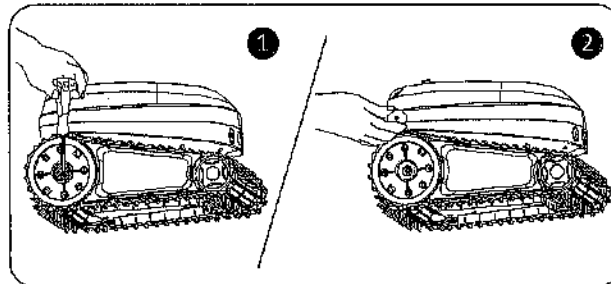

c. Retire la rueda grande y la correa del limpiador.

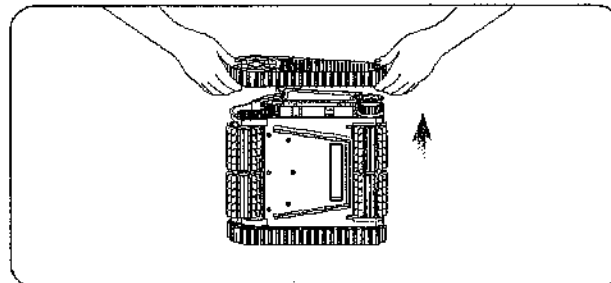

d. Reinstala la nueva rueda grande.

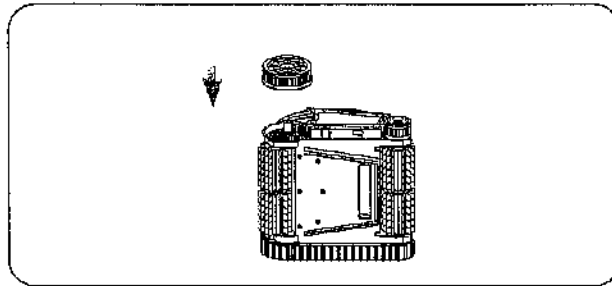

e. Vuelva a colocar la junta y vuelva a apretar el tornillo.

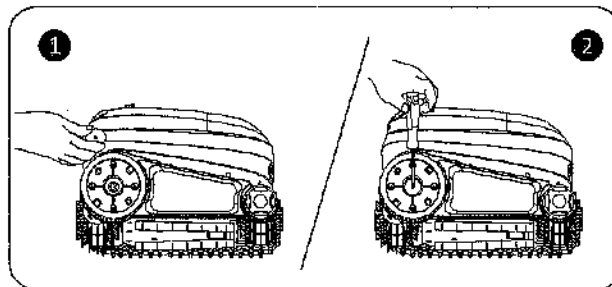

f. Alinea los engranajes en la pista con los engranajes de la rueda grande y la rueda pequeña para montar la nueva pista. Alinea el punto en la cubierta de la rueda con la ranura circular en la rueda grande para reinstalar la cubierta de la rueda.

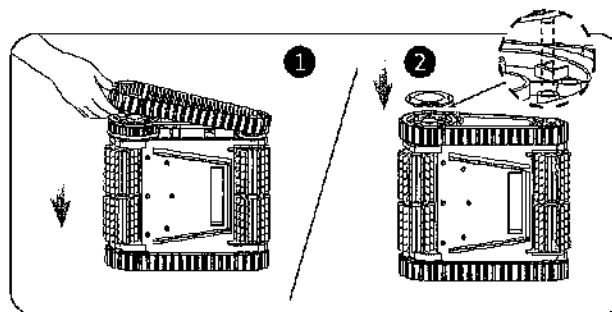

## REEMPLAZAR EL CEPILLO DELANTERO

a. Retire cuidadosamente la tapa del volante grande con un destornillador.

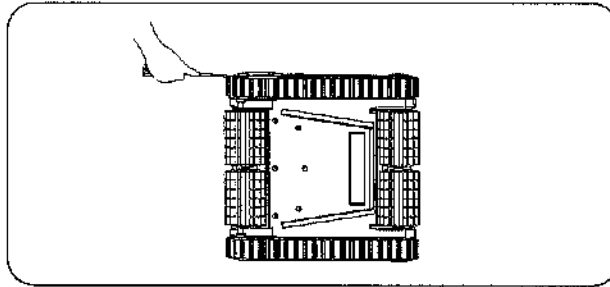

b. Retire el tornillo y la arandela de la rueda grande con el destornillador de punta cruz.

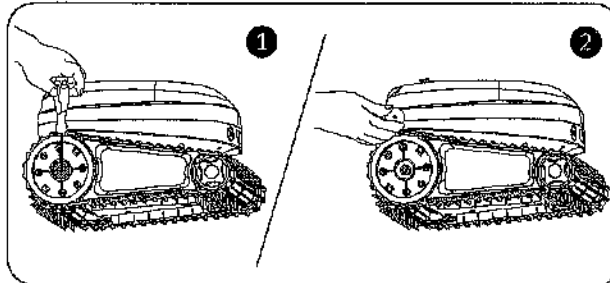

c. Retire la rueda grande y la pista del limpiador. Haga lo mismo en el otro lado.

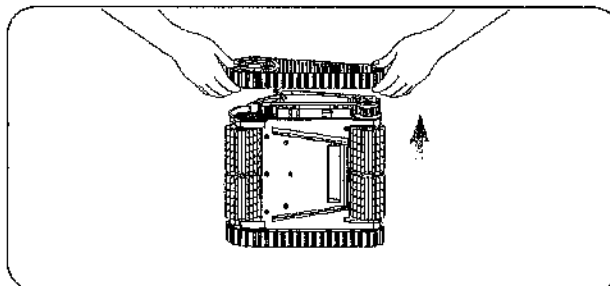

d. Retire cuidadosamente el clip del eje del rodillo delantero con un destornillador, guárdelo. Luego retire el engranaje del eje.

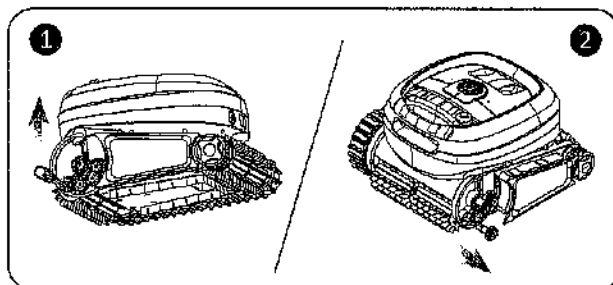

e. Retire la rueda grande y la correa en el otro lado como se indicó arriba, luego deslice el eje con el engranaje hacia afuera.

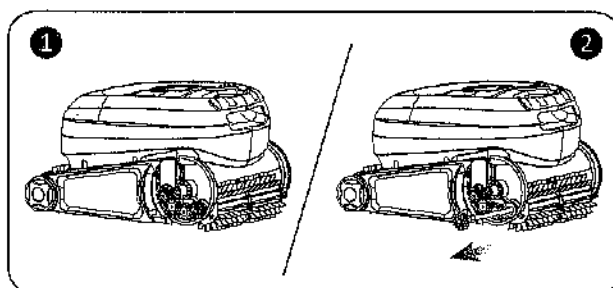

f. Retire el cepillo giratorio y coloque uno nuevo.

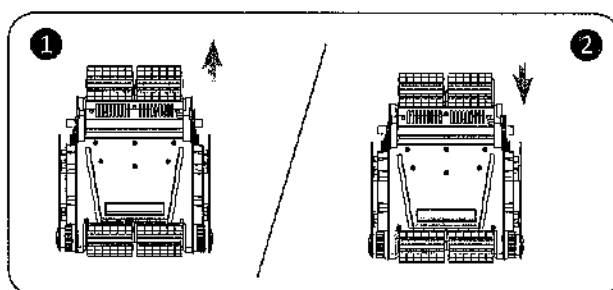

g. Deslice el eje con el engranaje hacia atrás y vuelva a instalar el engranaje en el eje del otro lado.

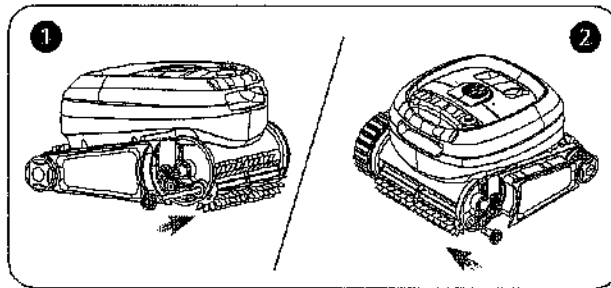

h. Sujete el clip con alicates con cuidado en la posición de la muesca del eje y asegúrelo en su lugar. Vuelva a instalar la rueda.

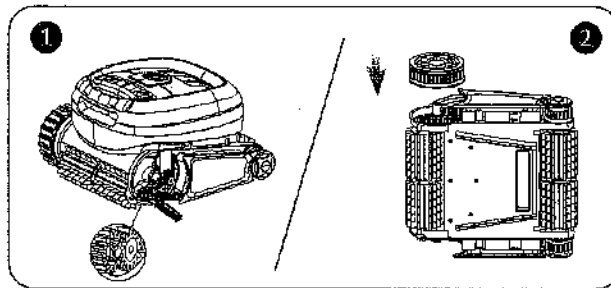

i. Vuelva a colocar la junta y vuelva a apretar el tornillo.

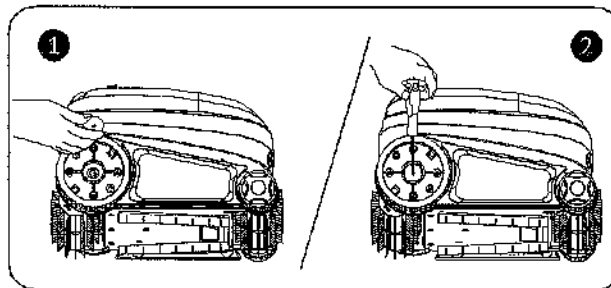

j. Alinea los engranajes en la pista con los engranajes de la rueda grande y la rueda pequeña para volver a ensamblar la correa.

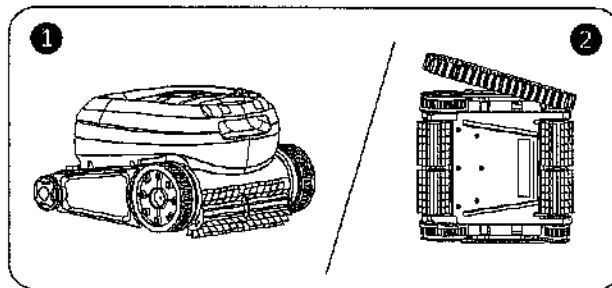

k. Alinea el punto en la cubierta de la rueda grande con la ranura circular en la rueda para volver a instalar la placa de la cubierta de la rueda. Haz lo mismo con el otro lado.

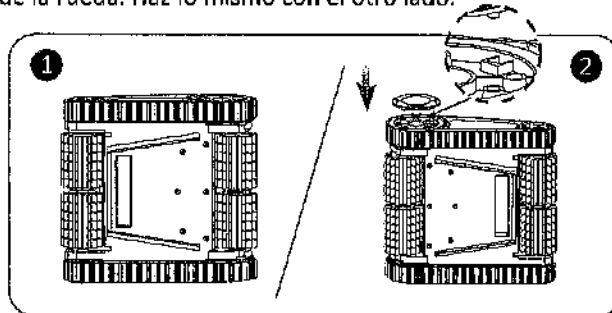

## REEMPLAZAR EL RODILLO TRASERO

a. Retire cuidadosamente la tapa del volante de la rueda pequeña con un destornillador.

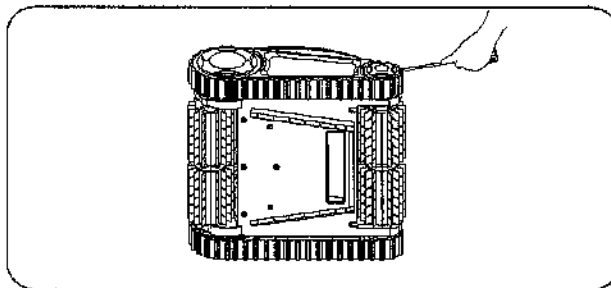

b. Retire el anillo de sujeción en el eje del rodillo trasero con un destornillador cuidadosamente, guárdelo para el ensamblaje posterior.

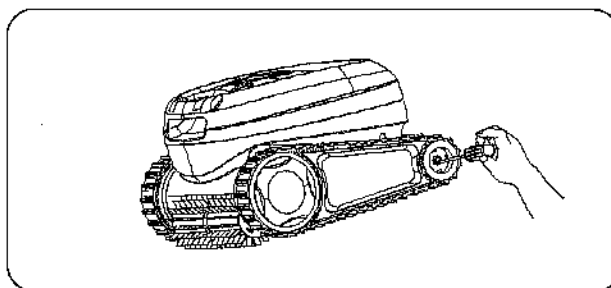

c. Retire la rueda pequeña y la pista del limpiador, lo mismo en el otro lado. Retire la rueda pequeña con la pista y el eje.

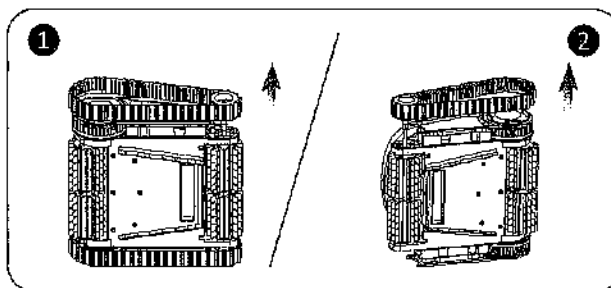

d. Reemplaza el nuevo rodillo trasero.

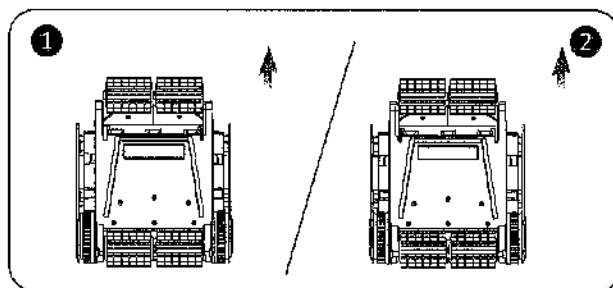

e. Desliza la pequeña rueda con el eje a través del nuevo rodillo trasero y vuelve a instalar la otra pequeña rueda. Sujeta la arandela de seguridad con unos alicates cuidadosamente en la posición de la muesca del eje y asegúrala en su lugar.

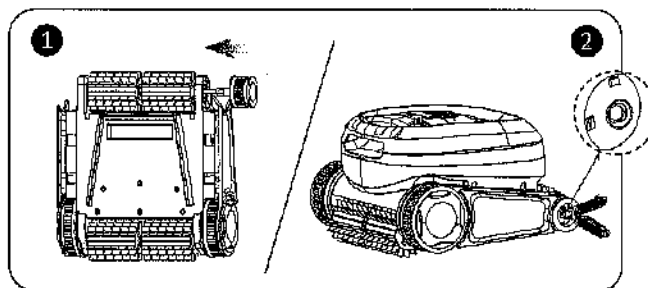

f. Vuelva a instalar las correas y placas de las ruedas en ambos lados.

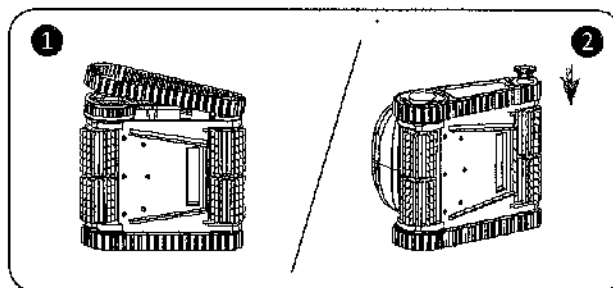

## REEMPLAZA LA PARTE INFERIOR

a. Coloca la máquina boca abajo con cuidado sobre una superficie de tela para evitar rayar la superficie de la máquina.

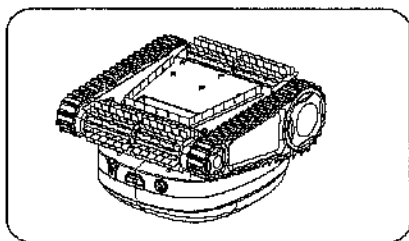

b. Sopla cuidadosamente el limpiador dañado a mano.

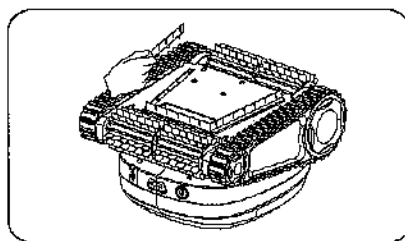

c. Si es necesario reemplazar la escobilla, reemplázela con una escobilla marcada con la letra "L". Presione cuidadosamente el punto sobresaliente utilizado para la fijación en la parte inferior con los dedos.

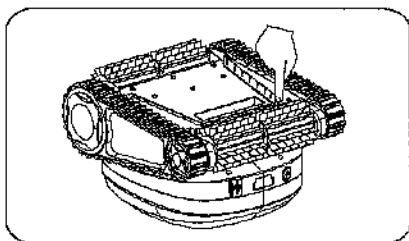

d. Si es necesario reemplazar la escobilla correcta, reemplázela con una escobilla marcada con la letra "R". Presione cuidadosamente el punto sobresaliente utilizado para la fijación en la parte inferior con los dedos.

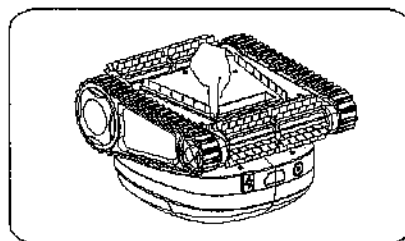

e. Si es necesario reemplazar la escobilla trasera, sustitúyela por una escobilla marcada con la letra "B". Presiona con cuidado el punto saliente utilizado para la fijación en la parte inferior con los dedos.

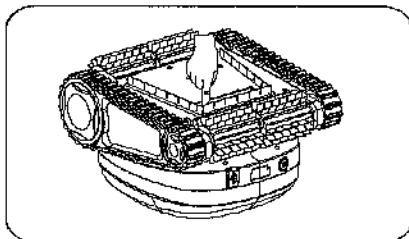

f. Si se requiere asistencia de herramientas, evite las herramientas afiladas que puedan dañar la escobilla o la parte inferior del limpiador. Después de la instalación, verifique si las escobillas están ensambladas en su lugar y están planas.

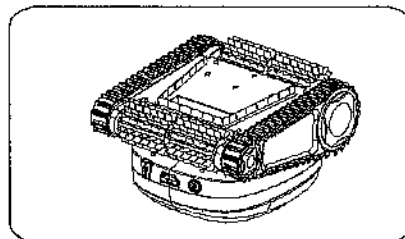

## SOLUCIÓN DE PROBLEMAS

### 1. ¿Qué tipo de piscina es adecuada?

Piscina hasta 150 m<sup>2</sup>

2. La aspiradora no responde después de encenderla. Es posible que la batería no tenga energía, por favor recárguela. Durante el período de almacenamiento, cargue el dispositivo cada dos meses hasta un 40%-60% de la capacidad de la batería para protegerla. Si no se usa con frecuencia, la tensión de la batería podría caer por debajo del voltaje de protección contra sobre descarga, lo que causaría un problema de auto descarga de la batería.

3. No puede subir la pared.

3.1 Configurado solo en modo suelo.

3.2 Hay demasiada suciedad en la cesta del filtro, por favor límpiela.

3.3 La batería tiene poca carga.

3.4 La correa está rota.

3.5 Hay algas en la pared que la hacen resbaladiza, límpielas e intente quitarlas en la medida posible.

4. El limpiador no se mueve o se mueve lentamente.

4.1 La batería tiene poca carga o no tiene energía.

4.2 Hay demasiada suciedad en la cesta, por favor límpiela.

4.3 Se ha quedado atascado en la salida de desagüe, puede usar el gancho para ayudarlo a liberarse.

5. Hay algunas gotas de agua dentro de la máquina nueva.

Cada limpiador será probado con agua antes de salir de la fábrica, por lo que puede quedar algunas gotas de agua dentro.

Esto no afectará al limpiador, por favor úselo con normalidad.

